

design Pietro Facheris

PIT, un termoarredo dal design elegante ed essenziale con due o tre rettangoli radianti

sovrapposti tra loro. Lo spazio è ottimizzato moltiplicando la resa calorica e le sezioni

rettangolari creano tre diversi punti di appoggio per le salviette.

DIMENSIONI

Larghezza: 32/40/48/56 /126cm

Altezza: 60/72/99/132/176 cm

Profondità: 4,1 / 7,3 cm

Sporgenza dal muro: 11 cm

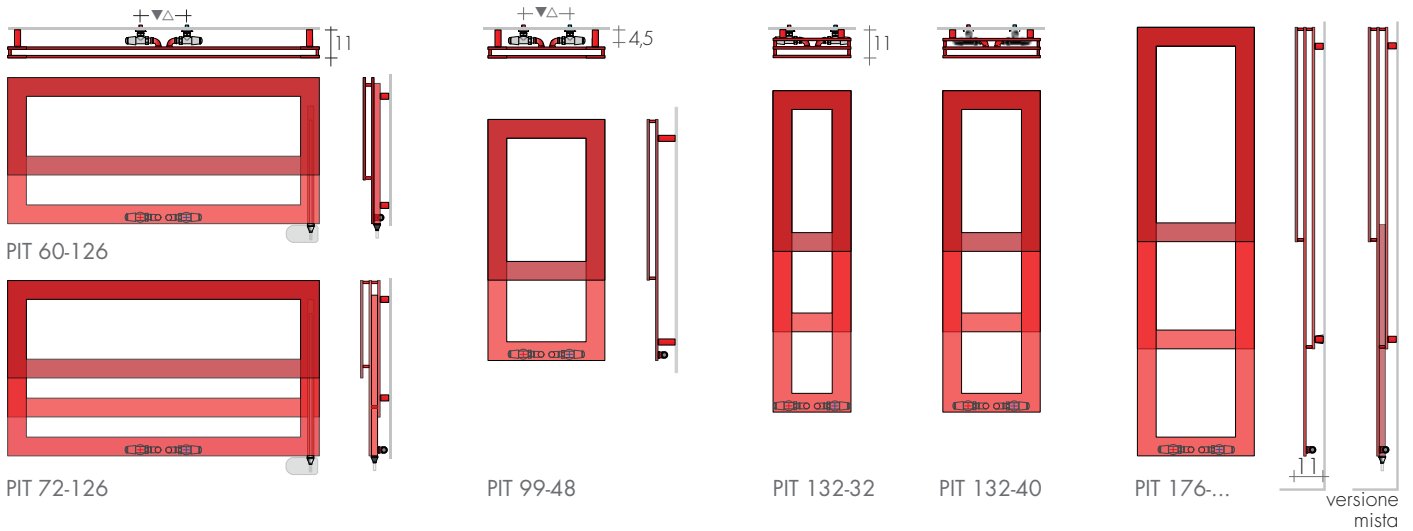

MODELLO	H-L cm	Bianco sablé di serie	EN 442		▲▼ int.att. cm	Altezza H cm	Larghezza L cm	Peso M Kg	Volume V dm ³	Versioni MISTE*(R.E. cl.II) con collettore e: cavo ^o termostato digitale	
			Δt 50 K watt	Δt 30 K watt						€	W
PIT	60-126	▶	588	310	19	60	126	11,7	3,5	167,10	650
PIT	72-126	▶	900	474	19	72	126	17,8	5,5	173,80	900
PIT	99-40	▶	369	194	19	99	40	7,7	2,3	163,50	400
PIT	99-48	▶	403	212	19	99	48	8,3	2,5	163,50	400
PIT	132-32	▶	567	298	19	132	32	12,3	3,7	165,30	500
PIT	132-40	▶	613	323	19	132	40	13,2	4,0	167,10	650
PIT	132-48	▶	660	347	19	132	48	14,0	4,2	167,10	650
PIT	176-32	▶	750	395	19	176	32	16,0	4,8	170,90	800
PIT	176-40	▶	796	419	19	176	40	16,9	5,1	170,90	800
PIT	176-48	▶	843	444	19	176	48	17,8	5,3	173,80	900
PIT	176-56	▶	889	468	19	176	56	18,6	5,6	173,80	900

▶ "PRO" Pronta consegna Δt 40K = W Δt 50Kx0,755

◊Cronotermostato radio p.227

ESECUZIONI DI SERIE

Colore bianco sablé SB9016 mensola B..
Tolleranze ± 3mm - Valvola di sfianto ø 1/8"
PRESSIONE MASSIMA D'ESERCIZIO 4 BAR

ESECUZIONI A RICHIESTA

Verniciatura in una tinta della tabella colori
Brem con fissaggi B.. colorati +15/25%
Versione elettrica, e.PIT pag.250

ATTACCHI DI SERIE

REG ø 1/2"
A richiesta attacchi ø 3/8"
Attacchi speciali, pag.287

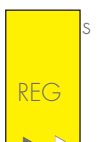

INTERASSE ATTACCHI

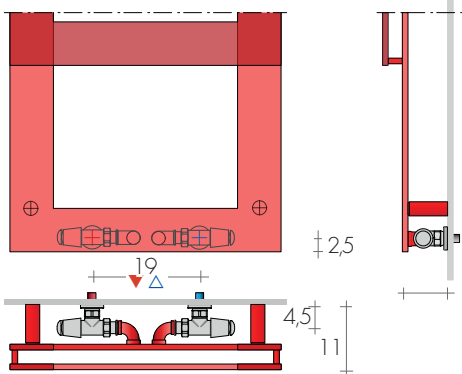

*VERSIONI MISTE modelli verticali solo con attacchi EG ▲▽5cm e valvole a squadra

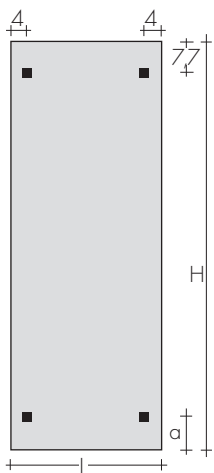
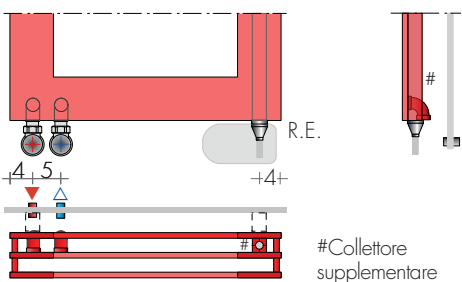

FISSAGGI Mensole comprese

* Collettore supplementari

Modello	a cm	mensole
PIT 60-126	7,7	B70
PIT 72-126	22	B70
PIT 99- ...	7,7	B70
PIT 132- ...	37	B35
PIT 176- ...	47	B35



PIT 176-40

VALVOLE CONSIGLIATE

Di serie posizionate sul retro del calorifero.

KIT VALVOLE CROMO COMPRENDE:

- n°2 Valvole con codoli
- n°2 Raccordi (per multistrato ø16, rame ø12 e14)
- n°2 Rosette tonde

A richiesta: Copritubo inox lucido ø18 da dividere a misura Art. CA18

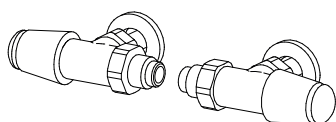

KIT VALVOLE TON REVERSE
pag.277 Art. KVR

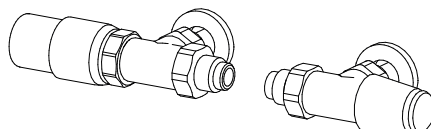

KIT VALVOLE TON REVERSE con Testa TERMOSTATICA Art. KTR

ATTACCHI REMOTI Art. REM interasse attacchi ▲▽ L - 6 cm

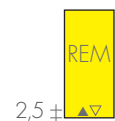
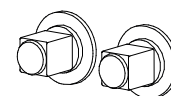

KIT GRUPPO VALVOLE REMOTE p.281 comprende:
- n°2 Raccordi (per multistrato ø16, rame ø12 e14)

KIT GRUPPO VALVOLE REMOTE QUADRA
Art. KQG

KIT GRUPPO VALVOLE REMOTE TON con Testa TERMOSTATICA Art. KVGT